

Referenční příručka

Stručné vysvětlení běžných činností

DCP-L2512D
DCP-L2537DW
DCP-L2532DW
DCP-L2552DN
MFC-L2712DN
MFC-L2712DW
MFC-L2732DW
MFC-L2750DW
MFC-L2752DW

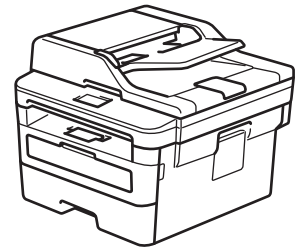

Brother doporučuje uložit tuto příručku vedle vašeho přístroje Brother pro rychlou orientaci.



Online Příručka uživatele

Více pokynů, informací a specifikací produktu najdete v *Online Příručce uživatele* na support.brother.com/manuals



Příručky uživatele a kde je hledat

Jaká příručka?	Co je v ní?	Kde je?
Příručka bezpečnosti výrobku	Nejdřív si přečtěte tuto příručku. Před instalací přístroje si prosím přečtěte Bezpečnostní pokyny. Ochranné známky a právní omezení naleznete v této příručce.	Vytištěno / v krabici
Stručný návod k obsluze	Postupujte podle pokynů pro nastavení přístroje a instalaci Kompletní balík ovladačů a programového vybavení pro operační systém a typ připojení, které používáte.	Vytištěno / v krabici
Referenční příručka	Seznamte se se základy faxování, kopírování a skenování a se základní údržbou přístroje. Viz tipy pro odstraňování problémů.	Tištěný nebo na instalačním disku zařízení Brother / v krabici
Online Příručka uživatele	Tato příručka obsahuje dodatečný obsah <i>Referenční příručky</i> . Kromě informací týkajících se operací tisku, skenování, kopírování, faxování, funkcí mobilního zařízení, aplikace Brother ControlCenter a odstraňování problémů jsou v ní navíc uvedeny také užitečné informace o používání přístroje v síti.	Brother Solutions Center ¹

¹ Navštivte stránky support.brother.com/manuals.

Online Příručka uživatele vám pomůže z vašeho přístroje vytěžit maximum

Doufáme, že shledáte tuto příručku užitečnou. Chcete-li se dozvědět více o funkcích přístroje, podívejte se prosím na náš návod *Online Příručka uživatele*. Tato příručka nabízí:

Rychlejší navigace!

- ✓ Vyhledávací pole
- ✓ Navigační rejstřík v samostatném panelu

Komplexní formát!

- ✓ Všechna témata v jediné příručce

Zjednodušené uspořádání!

- ✓ Pokyny krok za krokem
- ✓ Shrnutí funkcí v horní části stránky



1. Vyhledávací pole
2. Navigace
3. Shrnutí
4. Pokyny krok za krokem

Zobrazení Online příruček uživatele

Chcete-li zobrazit návod *Online Příručka uživatele* a další dostupné příručky, navštivte stránky support.brother.com/manuals.

(Windows®)

K příručkám k vašemu přístroji můžete také získat přístup pomocí nástroje Brother Utilities. Nástroj Brother Utilities je součástí standardní instalace a po nainstalování jej můžete najít buď jako zástupce na pracovní ploše, nebo v nabídce **Start** systému Windows®.

Dotazy nebo problémy? Podívejte se na naše často kladené otázky (FAQ), řešení a videa online.

Přejděte na stránku **Nejčastější dotazy a pokyny pro odstraňování potíží** svého modelu v centru Brother Solutions Center na adrese support.brother.com

- Poskytuje několik způsobů vyhledávání
- Zobrazuje související dotazy pro více informací
- Je pravidelně aktualizována na základě zpětné vazby od zákazníků

©2018 Brother Industries, Ltd. Všechna práva vyhrazena.

Přehled ovládacího panelu

Související modely:

DCP-L2512D/DCP-L2537DW/DCP-L2532DW/DCP-L2552DN/MFC-L2712DN/MFC-L2712DW

Ovládací panel se může lišit podle zakoupeného modelu.

MFC-L2712DN/MFC-L2712DW

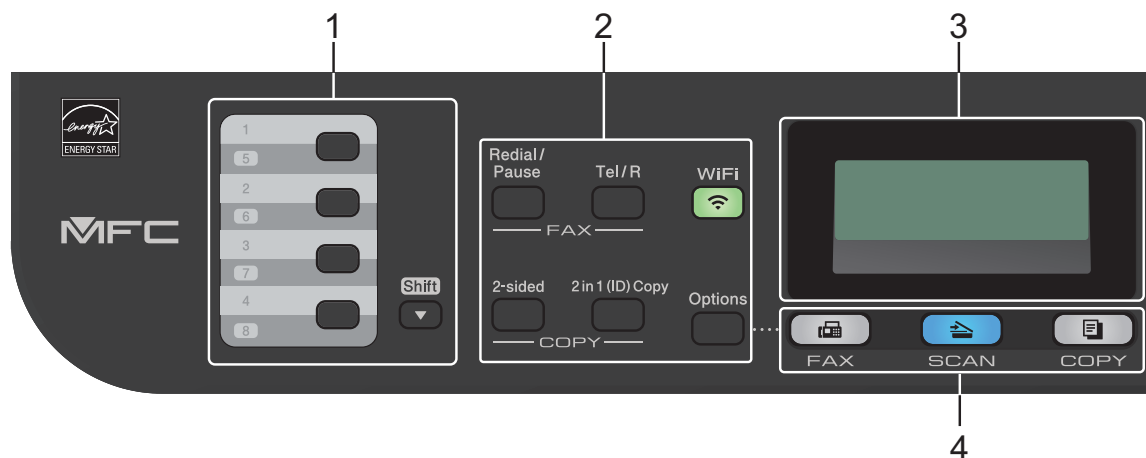

1. Tlačítka bleskové volby

Uložte si a volejte až osm faxových a telefonních čísel.

Chcete-li přistupovat k faxovým a telefonním číslům bleskové volby 1-4, stiskněte tlačítko bleskové volby přiřazené danému číslu. Chcete-li přistupovat k faxovým a telefonním číslům bleskové volby 5-8, při stisknutí daného tlačítka stiskněte a podržte tlačítko **Shift (Další)**.

2. Funkční tlačítka

Redial/Pause (Opakování/Pauza)

Stisknutím se provede opakované vytočení posledního volaného čísla. Při programování čísel rychlé volby nebo při manuálním vytáčení čísla toto tlačítko vkládá pauzu.

Tel/R

Tlačítko **Tel/R** se používá k uskutečnění telefonických hovorů po zvednutí externího telefonu během F/T dvojitého vyzvánění.

Jste-li připojeni k ústředně PBX, použijte toto tlačítko k přístupu k vnější lince, pro opakované volání operátorovi nebo pro přepojení volání na jinou klapku.

WiFi (pro bezdrátové modely)

Stisknutím tlačítka **WiFi** spusťte ve svém počítači instalační program bezdrátového spojení. Při nastavování bezdrátového spojení mezi přístrojem a sítí se řiďte pokyny na obrazovce.

Jestliže svítí kontrolka **WiFi**, přístroj Brother je připojen k přístupovému bodu bezdrátové sítě. Jestliže kontrolka **WiFi** bliká, bezdrátové připojení je rozpojeno nebo probíhá proces připojování přístroje Brother k přístupovému bodu bezdrátové sítě.

Resolution (Rozlišení) (pouze pro některé modely)

Stisknutím pozměníte rozlišení faxu.

2 in 1 (ID) Copy (2 na 1 ID kopie)

Stisknutím lze kopírovat obě strany identifikačního průkazu na jednu stranu.

2-sided (Oboustranný)

Stiskněte pro kopírování na obě strany listu papíru.

Options (Volby)

Stisknutím získáte přístup k dočasným nastavením faxování, skenování nebo kopírování.

3. LCD displej (z tekutých krystalů)

Zobrazuje zprávy, které pomáhají při nastavení a používání přístroje.

Když je přístroj v režimu faxu, LCD displej zobrazí:



- a. Datum&čas
- b. Režim příjmu

Jestliže stisknete **COPY (Kopie)**, na LCD displeji se zobrazí:

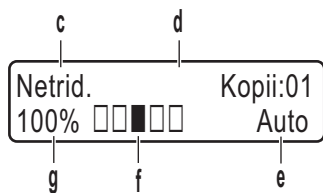

- c. Typ kopie
- d. Počet kopií
- e. Kvalita
- f. Kontrast
- g. Měřítka kopírování

4. Tlačítka Režim

FAX

Stisknutím přepnete přístroj do režimu faxování.

SCAN (Sken)

Stisknutím přepnete přístroj do režimu skenování.

COPY (Kopie)

Stisknutím přepnete přístroj do režimu kopírování.

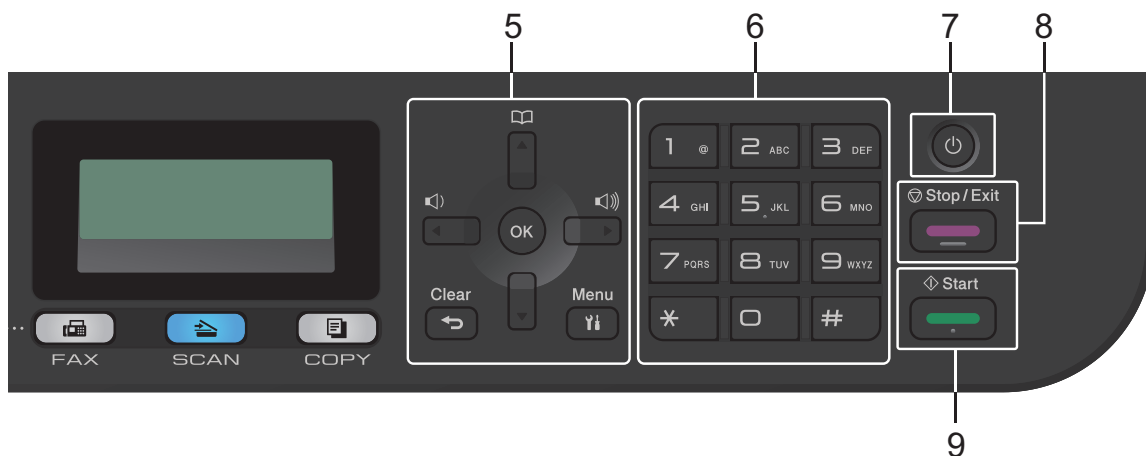

5. Tlačítka nabídky

Clear (Zrušit)

Stisknutím lze odstranit zadaná data nebo aktuální nastavení.

Menu

Stisknutím lze vyvolat nabídku programování nastavení přístroje.

OK

Chcete-li uložit nastavení přístroje, stiskněte toto tlačítko.

◀ nebo ▶

Stisknutím lze procházet zpět nebo vpřed volbami nabídky.

▲ nebo ▼

- Stisknutím procházet nahoru nebo dolů nabídkami a možnostmi.
- Stisknutím změňte rozlišení v režimu faxu.





Stisknutím  lze přistupovat k číslům krátké volby.

6. Číselná klávesnice

- Použijte k vytáčení čísel faxů a telefonních čísel.
- Použijte jako klávesnici k zadávání textu nebo znaků.

7. Zapnutí/vypnutí napájení

- Přístroj zapněte stisknutím .
- Přístroj vypnete stisknutím a podržením tlačítka . LCD displej zobrazí [Usporný režim] a po několika sekundách zhasne. Máte-li připojen externí telefon nebo záznamník TAD, bude vždy dostupný.

8. Stop/Exit (Stop/Konec)



- Stisknutím tohoto tlačítka se zastaví prováděná operace.
- Stisknutím lze opustit nabídku.

9. Start

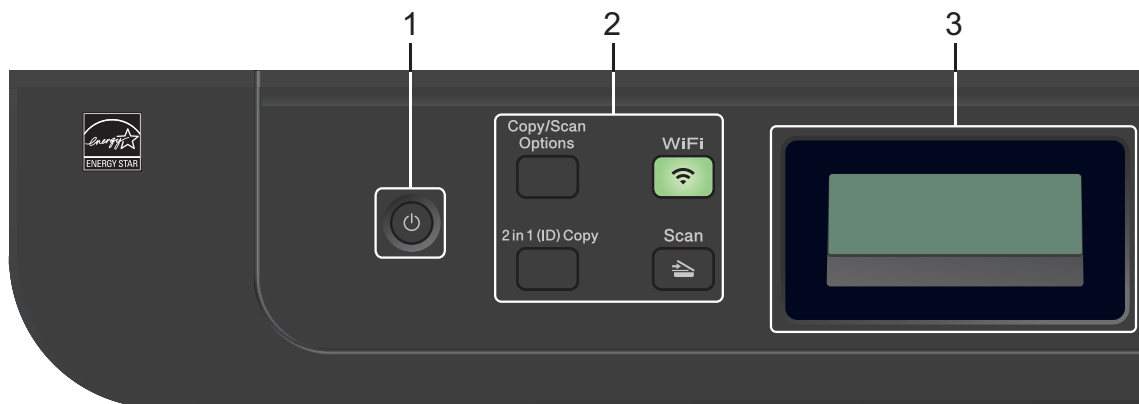
- Stisknutím se zahájí odesílání faxu.
- Stisknutím se zahajuje kopírování.
- Stisknutím se zahajuje skenování dokumentů.



1. Zapnutí/vypnutí napájení

- Přístroj zapněte stisknutím .
- Přístroj vypněte dlouhým stisknutím . LCD displej zobrazí [Usporný režim] a po několika sekundách zhasne.

2. Funkční tlačítka

Copy/Scan Options (Kopie/Sken Volby)

Stisknutím získáte přístup k dočasným nastavením skenování nebo kopírování.

WiFi (pro bezdrátové modely)

Stisknutím tlačítka **WiFi** spusťte ve svém počítači instalační program bezdrátového spojení. Při nastavování bezdrátového spojení mezi přístrojem a sítí se řiďte pokyny na obrazovce.

Jestliže svítí kontrolka **WiFi**, přístroj Brother je připojen k přístupovému bodu bezdrátové sítě. Jestliže kontrolka **WiFi** bliká, bezdrátové připojení je rozpojeno nebo probíhá proces připojování přístroje Brother k přístupovému bodu bezdrátové sítě.

Scan (Sken)

Stisknutím přepnete přístroj do režimu skenování.

2 in 1 (ID) Copy (2 na 1 ID kopie)

Stisknutím lze kopírovat obě strany identifikačního průkazu na jednu stranu.

2-sided (Oboustranný) (pouze pro některé modely)

Stiskněte pro kopírování na obě strany listu papíru.

3. LCD displej (z tekutých krystalů)

Zobrazuje zprávy, které pomáhají při nastavení a používání přístroje.

Když je přístroj v režimu pohotovosti nebo v režimu COPY (Kopie), LCD displej zobrazuje:

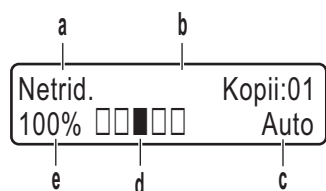

- a. Typ kopie
- b. Počet kopií
- c. Kvalita
- d. Kontrast
- e. Měřítka kopírování

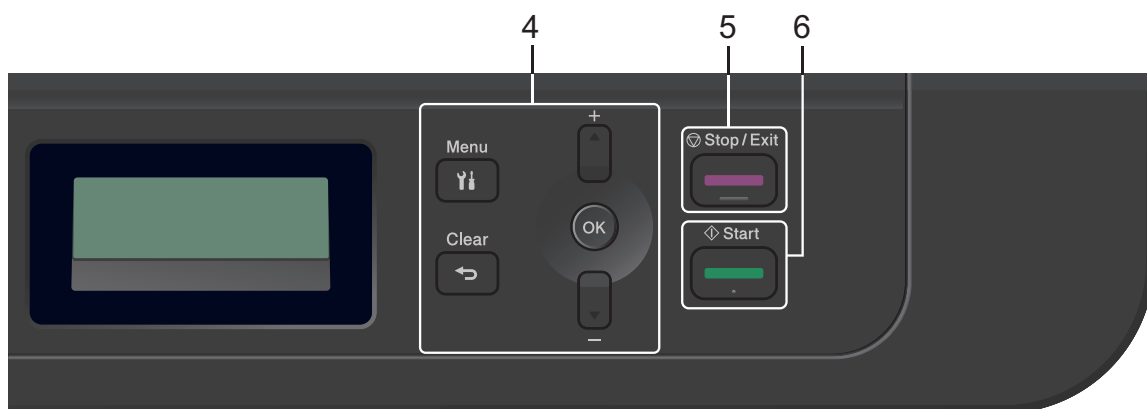

4. Tlačítka nabídky

Menu

Stisknutím lze vyvolat nabídku programování nastavení přístroje.

Clear (Zrušit)

- Stisknutím vymažete zadaná data.
- Stisknutím zrušíte aktuální nastavení.

OK

Chcete-li uložit nastavení přístroje, stiskněte toto tlačítko.

▲ nebo ▼

Stisknutím procházet nahoru nebo dolů nabídkami a možnostmi.

5. Stop/Exit (Stop/Konec)

- Stisknutím tohoto tlačítka se zastaví prováděná operace.
- Stisknutím lze opustit nabídku.

6. Start

- Stisknutím se zahajuje kopírování.

- Stisknutím se zahajuje skenování dokumentů.

Přehled ovládacího panelu

Související modely:

MFC-L2732DW/MFC-L2750DW/MFC-L2752DW

Ovládací panel se může lišit podle zakoupeného modelu.

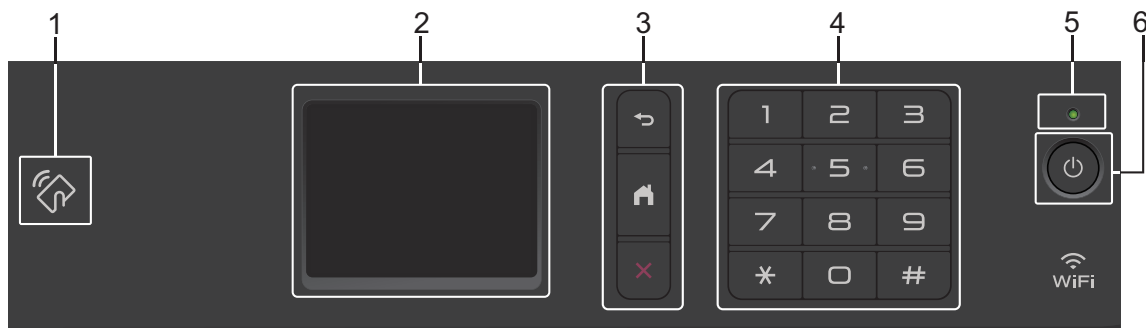

1. Near Field Communication (NFC) (MFC-L2750DW/MFC-L2752DW)

Pokud vaše zařízení se systémem Android™ podporuje funkci NFC, můžete z něj tisknout nebo do něj skenovat dokumenty přiložením zařízení k symbolu NFC na ovládacím panelu.

2. Dotykový LCD displej (z tekutých krystalů)

K nabídkám a možnostem přistupujte stisknutím tlačítka na dotykovém displeji.

3. Tlačítka nabídky



Stisknutím tlačítka přejděte do předchozí úrovně nabídky.



Stisknutím se vrátíte na domovskou obrazovku.



Stisknutím zrušíte prováděnou operaci.



4. Číselná klávesnice (číselná tlačítka)

Pomocí tlačítek s čísly na dotykovém panelu můžete zadávat telefonní nebo faxová čísla a počty kopií.

5. LED indikátor napájení

LED dioda se rozsvítí v závislosti na aktuálním stavu napájení přístroje.

6. Zapnut/vypnout napájení

- Přístroj zapněte stisknutím .
- Přístroj vypněte dlouhým stisknutím . Dotykový LCD displej zobrazí [Usporný režim] a po několika sekundách zhasne. Je-li připojen externí telefon nebo záznamník TAD, je vždy k dispozici.

Přehled dotykového LCD displeje

Související modely:

MFC-L2732DW/MFC-L2750DW/MFC-L2752DW

Když je aktivována domovská obrazovka, stisknutím tlačítka ◀ nebo ▶ zobrazíte další domovské obrazovky.

Je-li přístroj nečinný, na domovské obrazovce je vidět stav přístroje. Je-li zobrazena, znamená to, že přístroj je připraven přijmout příští příkaz.

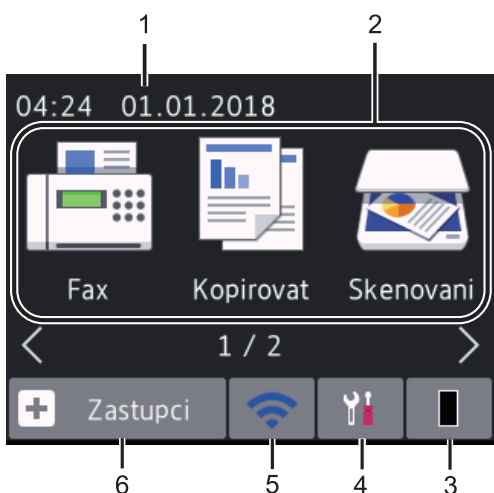

Dostupné možnosti se liší podle modelu.



1. Datum&čas

Zobrazí datum a čas nastavené na přístroji.

2. Režimy

-  [Fax]
Stisknutím vyvoláte přístup do režimu faxu.
-  [Kopírovat]
Stisknutím vyvoláte přístup do režimu kopírování.
-  [Skenovani]
Stisknutím vyvoláte přístup do režimu skenování.

-  [Zabezpečte -ny tisk]

Stiskněte k vyvolání možnosti [Zabezpeč.tisk].

-  [Web]

Stisknutím připojíte přístroj Brother k internetovým službám.

-  [Aplikace]

Stisknutím připojíte přístroj Brother ke službě Brother Apps.

3. Toner

Zobrazení zbývajících životnosti toneru. Stisknutím přejdete do nabídky [Toner].

Je-li tonerová kazeta téměř na konci své životnosti nebo se vyskytuje problém s tonerovou kazetou, na ikoně toneru se zobrazí ikona chyby .

4. [Nastavení]

Stisknutím přejdete do nabídky [Nastavení].

Jestliže byla zapnuta funkce blokování Secure Function Lock nebo blokování nastavení, na LCD displeji se zobrazí ikona zámku . Chcete-li používat nastavení, musíte přístroj odemknout.

5. nebo (Stav bezdrátového připojení pro bezdrátové modely)

Stisknutím můžete konfigurovat nastavení bezdrátového připojení.

Pokud používáte bezdrátové připojení, aktuální sílu bezdrátového signálu ukazuje čtyřúrovňový indikátor na všech domovských obrazovkách.



 Bezdrátová síť nedostupná

6.  [Zastupci]

Pro často používané činnosti, jako je odesílání faxů, kopírování, skenování a používání funkce Web Connect, lze po stisknutí vytvořit Zástupce.



- K dispozici jsou tři obrazovky zástupců až se čtyřmi zástupci na každé obrazovce. K dispozici je celkem 12 pozic pro zástupce.
- Chcete-li zobrazit ostatní obrazovky zástupců, stiskněte ◀ nebo ▶.

Uložené faxy

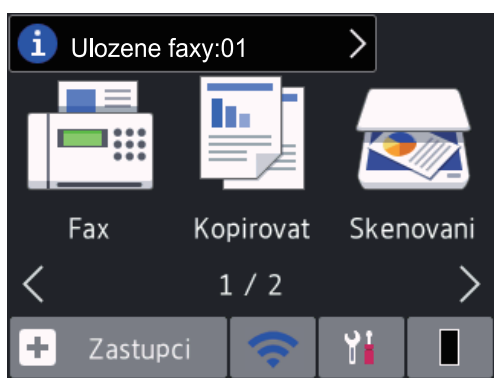

Počet faxů přijatých do paměti se zobrazuje v horní části obrazovky.

Stiskněte  a poté stiskem [Ano] faxy vytiskněte.

Varovná ikona

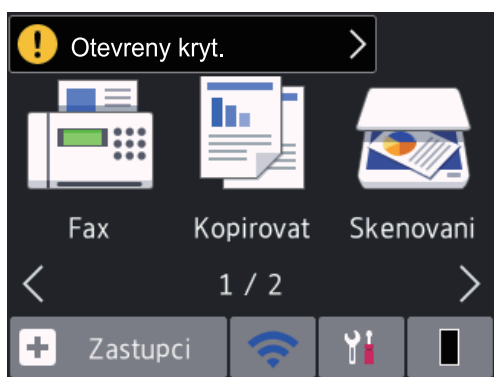

Varovná ikona  se objeví, když dojde k chybě nebo se objeví zpráva údržby. Klepnutím na oblast zpráv zprávu zobrazte

a stisknutím tlačítka  se vraťte do režimu Připraven.

POZNÁMKA

- Tento produkt využívá písmo společnosti ARPHIC TECHNOLOGY CO., LTD.

Jak procházet dotykovým LCD displejem**Související modely:**

MFC-L2732DW/MFC-L2750DW/MFC-L2752DW

LCD displej ovládejte dotyky prstů. Chcete-li si zobrazit a přistupovat ke všem možnostem, stisknutím tlačítka ◀▶ nebo ▲▼ na LCD displeji procházejte obsahem displeje.

Následující postup vysvětluje, jak procházet změnami nastavení přístroje. V následujícím příkladu je nastavení podsvícení LCD displeje změněno z hodnoty [Svetly] na [Stred].

DŮLEŽITÉ

NEDOTÝKEJTE se LCD displeje ostrými předměty, jako například propisovací tužka nebo dotykové pero. Mohly by přístroj poškodit.

POZNÁMKA

NEDOTÝKEJTE se LCD displeje okamžitě po připojení napájecího kabelu nebo zapnutí přístroje. V opačném případě můžete způsobit chybu.

- 1 Stiskněte tlačítko  ([Nastaveni]).
- 2 Stiskněte tlačítko [Vsechna nastav].

- 3** Stisknutím tlačítka ▲ nebo ▼ zobrazte volbu [Zaklad.nastav.] a potom stiskněte tlačítko [Zaklad.nastav.].

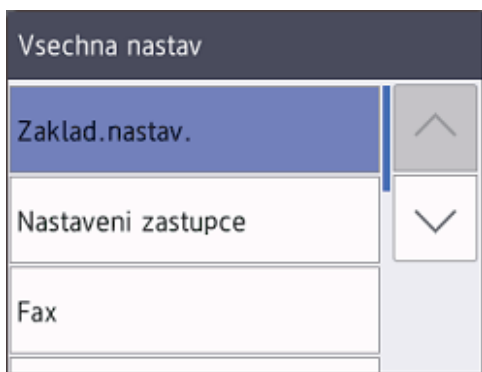

- 4** Stisknutím tlačítka ▲ nebo ▼ zobrazte volbu [Nastaveni LCD] a potom stiskněte tlačítko [Nastaveni LCD].

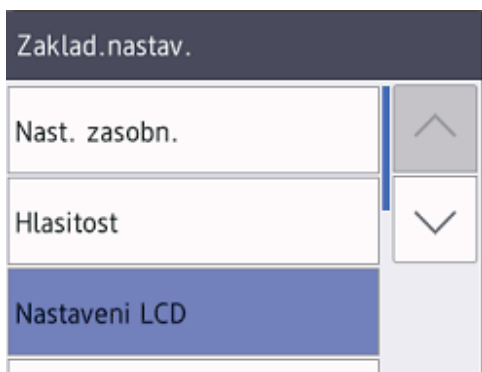

- 5** Stiskněte tlačítko [Podsviceni].

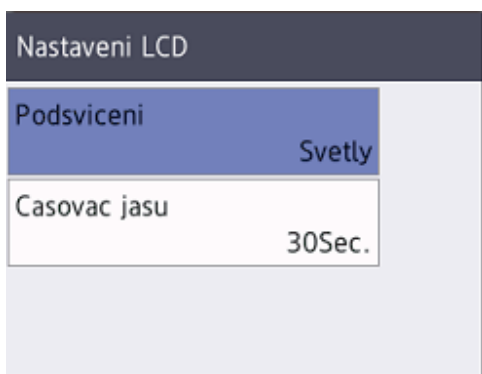

- 6** Stiskněte tlačítko [Stred].



- 7** Stiskněte tlačítko .

Vložení papíru do zásobníku papíru

Zásobník papíru používejte k tisku na následující média:

Standardní papír
Tenký papír
Recyklovaný papír
Tlustý papír

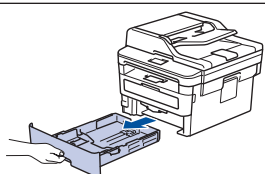

- Upravte nastavení vodítek papíru
- Provětrejte papír
- Nepřesáhněte tuto značku

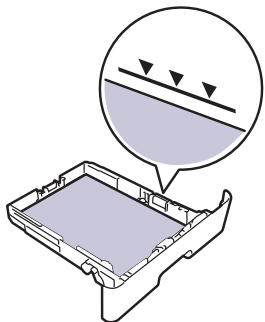

Více podrobných informací >>> *Online Příručka uživatele: Vkládání papíru do zásobníku papíru*

Vložení papíru do slotu ručního podavače

Slot ručního podavače používejte k tisku na následující média:

Standardní papír
Tenký papír
Recyklovaný papír
Hrubý papír
Tlustý papír
Štítky ¹
Obálky ¹

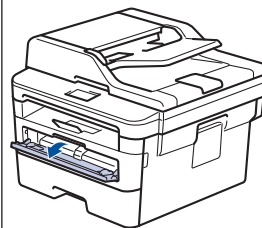

- Upravte nastavení vodítek papíru
- Použijte obě ruce a vložte jeden list papíru
- Asi dvě sekundy tlačte papír proti válečkům, nebo dokud přístroj papír neuchopí a nevtáhne ho dále

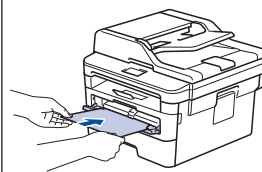

¹ Před tiskem otevřete zadní kryt (zásobníku pro výstup lícem nahoru) tak, aby mohl být potištěný papír vysunut na zásobník pro výstup lícem nahoru.

Více podrobných informací >>> *Online Příručka uživatele: Vložte papír do slotu k ručnímu podávání a tiskněte na něj*







Tato část objasňuje, jak vyřešit problémy, s nimiž se můžete setkat během používání přístroje Brother.

Určení problému

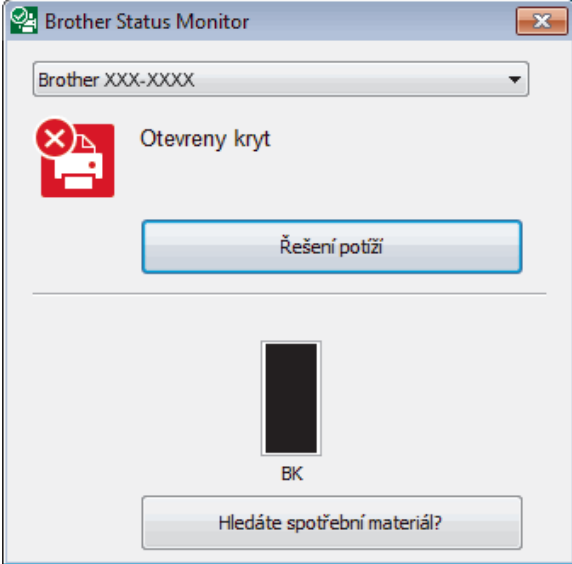
I když se zdá, že nastal problém s přístrojem, většinu problémů můžete napravit sami.

Nejdříve zkontrolujte, zda:

- Napájecí kabel přístroje je správně připojen a přístroj je zapnutý.
- Všechny oranžové ochranné části přístroje byly odstraněny.
- (Pro síťové modely) Přístupový bod (pro bezdrátové sítě), router nebo rozbočovač je zapnutý a jeho kontrolka spojení bliká.
- Papír je do zásobníku papíru vložen správně.
- Kabley rozhraní jsou bezpečně připojeny k přístroji a počítači.
- Zkontrolujte stav přístroje na přístroji nebo v nástroji **Brother Status Monitor** na počítači.

Nalezení chyby	Nalezení řešení
<p>Použití nástroje Status Monitor</p> <ul style="list-style-type: none"> • Na panelu úloh dvakrát klikněte na ikonu tiskárny .  <p>Brother Status Monitor</p> <p>Brother XXX-XXXX</p> <p> Otevrený kryt</p> <p>Řešení potíží</p> <p>BK</p> <p>Hledáte spotřební materiál?</p> <ul style="list-style-type: none"> • (Windows®) Zaškrtnete-li políčko Spouštět při startu aplikaci Status Monitor, nástroj Status Monitor bude automaticky spuštěn při každém zapnutí počítače. 	<ul style="list-style-type: none"> • Zelená ikona znamená normální pohotovostní stav.  • Žlutá ikona znamená varování.  • Červená ikona znamená, že došlo k chybě.  • Šedá ikona znamená, že je přístroj offline.  • Kliknutím na tlačítko Řešení potíží přejděte na webovou stránku společnosti Brother obsahující pokyny pro odstraňování problémů.

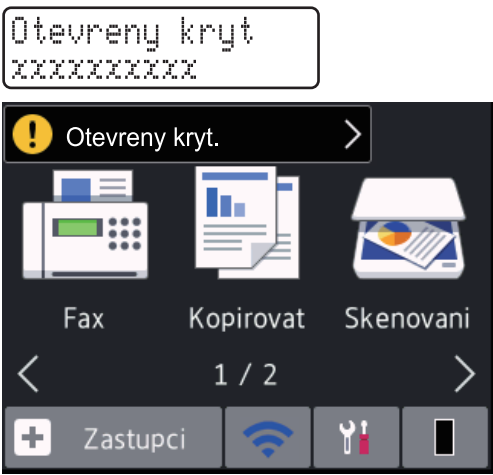
Nalezení chyby	Nalezení řešení
<p>Použití displeje LCD</p> 	<ol style="list-style-type: none"> 1. Postupujte podle pokynů na displeji LCD. 2. Pokud chybu nedokážete vyřešit, prostudujte následující zdroje: <i>Online Příručka uživatele: Zprávy o chybách a údržbě</i> stránku Nejčastější dotazy a pokyny pro odstraňování potíží na webu support.brother.com

Zprávy o chybách a údržbě

Informace týkající se chybových hlášení a hlášení o údržbě naleznete v návodu *Online Příručka uživatele*.

Chcete-li zobrazit *Online Příručka uživatele* a další dostupné příručky, navštivte stránky support.brother.com/manuals.

Uváznutí dokumentů a papíru

Kdykoliv dojde k uváznutí papíru v přístroji, budete na to upozorněni chybovou zprávou.

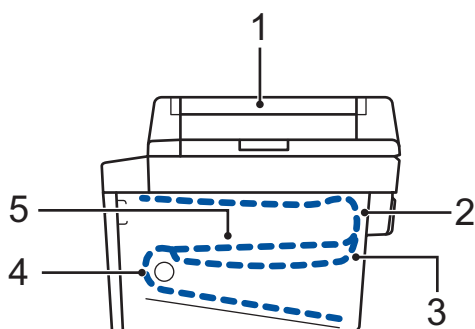

Chybová hlášení:

1. Uváznutí dokumentu
2. Uváznutí vzadu
3. Oboustranné uváznutí
4. Uváznutí v zásobníku
5. Uváznutí uvnitř

Viz zprávy v **Brother Status Monitor** na vašem počítači.

Řešení pro bezdrátové připojení

Jestliže nemůžete připojit váš bezdrátový přístroj Brother k bezdrátové síti, viz následující:

- *Online Příručka uživatele: Tisk hlášení o síti WLAN*
- *Stručný návod k obsluze: Alternativní bezdrátové nastavení*

Chcete-li zobrazit *Online Příručka uživatele* a další dostupné příručky, navštivte stránky support.brother.com/manuals.

Spotřební materiál

Když přijde čas vyměnit spotřební materiál, jako například toner nebo válec, na ovládacím panelu přístroje nebo v nástroji Status Monitor se objeví chybové hlášení. Máte-li zájem o další informace o spotřebních materiálech pro váš přístroj, navštivte stránky www.brother.com/original/index.html nebo kontaktujte místního prodejce Brother.



- Označení modelu spotřebního materiálu se liší podle země a regionu.

Tonerová kazeta

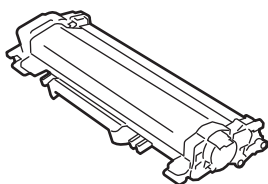

Standardní toner:		
Název spotřebního modelu	Přibližná životnost (Výtěžnost strany)	Příslušné modely
TN-2411	Přibližně na 1 200 stran ^{1 2}	DCP-L2512D/DCP-L2532DW/ DCP-L2552DN/ MFC-L2712DN/ MFC-L2712DW/ MFC-L2732DW/ MFC-L2752DW

¹ Průměrná výtěžnost kazety je deklarována v souladu s normou ISO/IEC 19752.

² Jednostranně potištěné stránky formátu A4/Letter

Toner s vysokou výtěžností:		
Název spotřebního modelu	Přibližná životnost (Výtěžnost strany)	Příslušné modely
TN-2421	Přibližně na 3 000 stran ^{1 2}	DCP-L2512D/DCP-L2532DW/ DCP-L2552DN/ MFC-L2712DN/ MFC-L2712DW/ MFC-L2732DW/ MFC-L2752DW

¹ Průměrná výtěžnost kazety je deklarována v souladu s normou ISO/IEC 19752.

² Jednostranně potištěné stránky formátu A4/Letter

Jednotka fotoválce

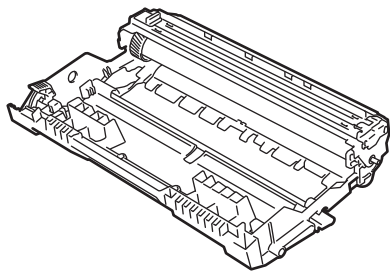

Název spotřebního modelu	Přibližná životnost (Výtěžnost strany)	Příslušné modely
DR-2401	Přibližně na 12 000 stran ¹	DCP-L2512D/DCP-L2532DW/ DCP-L2552DN/MFC-L2712DN/ MFC-L2712DW/MFC-L2732DW/ MFC-L2752DW

¹ Přibližně 12 000 stran v případě 1 stránky na úlohu [jednostranně potištěné stránky formátu A4/Letter]. Počet stran může ovlivňovat celá řada faktorů včetně mimo jiné typu a velikosti média.



Používáte-li operační systém Windows[®], dvakrát klikněte na **Brother Creative Center** ikonu  na pracovní ploše pro přístup k naší **BEZPLATNÉ** webové stránce navržené tak, aby vám pomohla jednoduše vytvářet a tisknout přizpůsobené materiály pro obchodní a domácí využití za použití fotografií, textů a kreativity.

Uživatelé systému Mac mohou získat přístup k nástroji Brother Creative Center na této webové adrese:

www.brother.com/creativecenter

brother

Navštivte naše internetové stránky
www.brother.com



CZE
Verze C